



**Manual Completo**

**FECHAMENTO  
DE ARQUIVO**

**Conheça todas as dicas  
para você não errar na hora  
de fechar seu arquivo para impressão.**

# Sumário

|   |           |
|---|-----------|
| <b>1ª DICA</b><br>RESPEITE SEMPRE AS MARGENS<br>DE SEGURANÇA INTERNA .....          | <b>04</b> |
| <b>2ª DICA</b><br>RESPEITE SEMPRE A POSIÇÃO DO<br>BATENTE PARA FRENTE E VERSO ..... | <b>05</b> |
| <b>3ª DICA</b><br>CONVERTA AS FONTES<br>EM CURVAS .....                             | <b>06</b> |
| <b>4ª DICA</b><br>USE SOMENTE<br>PRETO 100% NAS FONTES .....                        | <b>07</b> |
| <b>5ª DICA</b><br>NÃO USE PRETO COMPOSTO<br>EM UMA ARTE .....                       | <b>08</b> |
| <b>6ª DICA</b><br>NÃO USE LETRAS MUITO<br>PEQUENAS (CORPO INFERIOR A 6) .....       | <b>09</b> |
| <b>7ª DICA</b><br>NÃO PROMETA COR IDÊNTICA<br>PARA SEU CLIENTE .....                | <b>10</b> |
| <b>8ª DICA</b><br>SEMPRE CONVERTA IMAGENS<br>E PREENCHIMENTOS EM CMYK .....         | <b>11</b> |
| <b>9ª DICA</b><br>SEMPRE ENVIE UM JPG<br>INFORMANDO O ACABAMENTO .....              | <b>12</b> |
| <b>10ª DICA</b><br>RESPEITE O MODELO DE PDF<br>USADO PELA GRÁFICA PDF X-1A .....    | <b>13</b> |

# Sumário

|  |           |
|--|-----------|
| <b>11ª DICA</b><br>EFEITOS E SOMBRAS NORMALMENTE<br>CAUSAM PROBLEMAS .....         | <b>14</b> |
| <b>12ª DICA</b><br>ORIENTAÇÕES PARA USO<br>DE TONS DE CINZA .....                  | <b>15</b> |
| <b>13ª DICA</b><br>SERVIÇOS DE TAMANHO<br>MENOR DO QUE O PADRÃO .....              | <b>16</b> |
| <b>14ª DICA</b><br>ENVIE SOMENTE UM PDF<br>POR SERVIÇO .....                       | <b>17</b> |
| <b>15ª DICA</b><br>A ZAP GRÁFICA NÃO CANCELA<br>PEDIDOS JÁ ENVIADOS .....          | <b>18</b> |
| <b>16ª DICA</b><br>ARTES COM VERNIZ<br>LOCALIZADO .....                            | <b>19</b> |
| <b>17ª DICA</b><br>ENVIE SEMPRE O DESENHO DA<br>FACA NO PDF .....                  | <b>20</b> |
| <b>18ª DICA</b><br>FIQUE ATENTO AOS FORMATOS<br>DAS FACAS .....                    | <b>21</b> |
| <b>19ª DICA</b><br>COMO UTILIZAR TINTA BRANCA<br>.....                             | <b>22</b> |
| <b>20ª DICA</b><br>EVITE ENVIAR ARQUIVOS COM<br>BORDAS, MOLDURAS E CONTORNOS ..... | <b>23</b> |

# Sumário

|  |           |
|--|-----------|
| <b>21ª DICA</b><br>UTILIZANDO CORRETAMENTE A<br>IMPRESSÃO SOBREPOSTA .....           | <b>24</b> |
| <b>22ª DICA</b><br>ATENÇÃO AS ORIENTAÇÕES<br>DOS ARQUIVOS COM DOBRAS .....           | <b>25</b> |
| <b>23ª DICA</b><br>RESTAURE A PALETA DE CORES<br>DO CORELDRAW PARA PADRÃO CMYK ..... | <b>26</b> |
| <b>DICA BÔNUS</b><br>CORES PROBLEMÁTICAS<br>ROXO E AZUL MARINHO .....                | <b>27</b> |



# FECHAMENTO DE ARQUIVO

1ª DICA  
RESPEITE SEMPRE AS MARGENS DE SEGURANÇA INTERNA

## 1ª DICA

Não coloque textos ou informações importantes fora da margem de segurança. Somente assim, garantimos que o seu material não sofra cortes indesejados.

### Cartões de visita



### Panfleto



### Faca especial

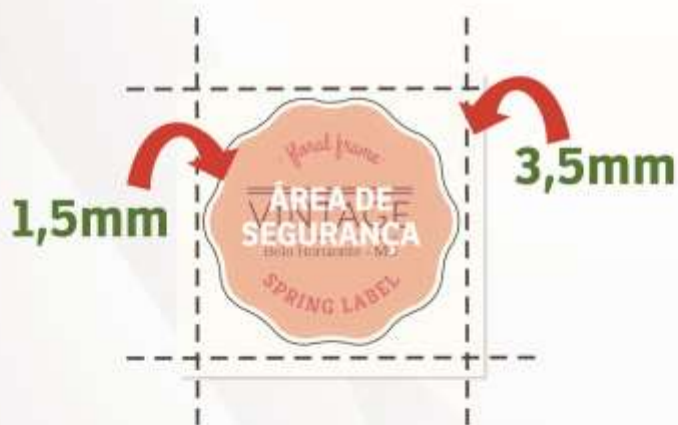

### Imã quadrado



OBS: Evite colocar bordas e linhas de canto, pois podem não ter o mesmo tamanho ou sofrer deslocamento, não aparecendo no corte.



# FECHAMENTO DE ARQUIVO

RESPEITE SEMPRE A POSIÇÃO  
BATENTE PARA F

2ª DICA  
TE E VERSO

## 2ª DICA

### Arte panfleto

cabeça



Frente

Verso

### Gabarito mesma orientação

cabeça



pg 1

pg 2

### Arte cartão de visita



Frente

Verso

pé

### Gabarito na orientação diferente

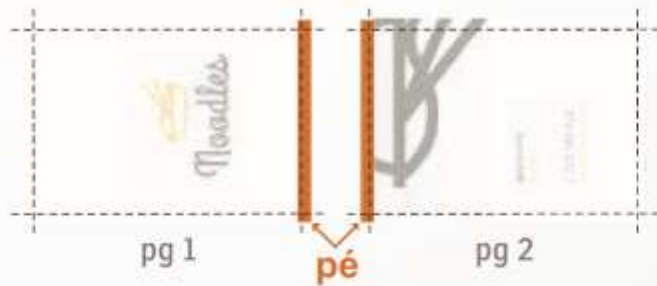

pg 1

pg 2

cabeça

cabeça

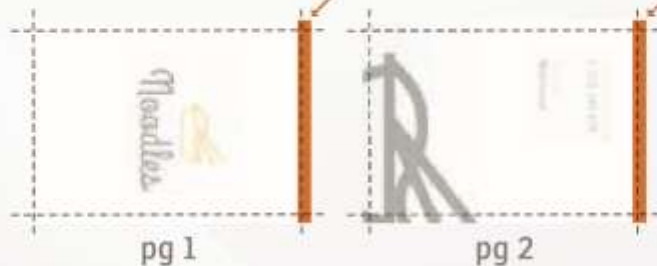

pg 1

pg 2



Lembre-se que materiais simples sem acabamentos que influenciem na montagem da arte, deverão ser enviados normalmente pé com pé.



# FECHAMENTO DE ARQUIVO



3ª DICA  
S FONTES  
VAS

3ª DICA

Convertendo em curva

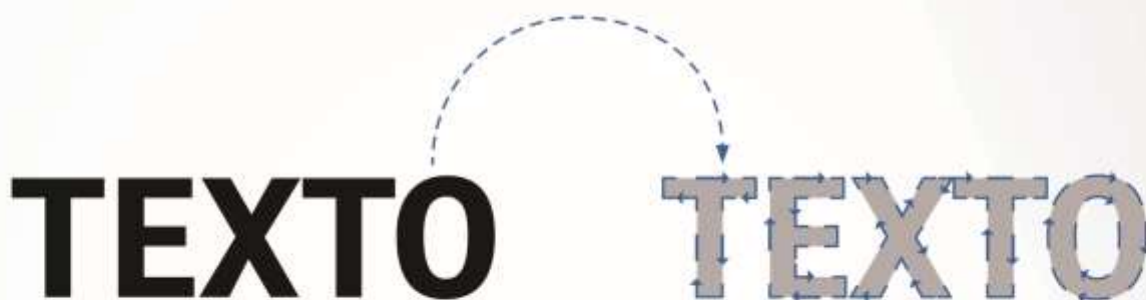

Atalho Corel Draw



Atalho Illustrator, InDesign e Photoshop



Selecione as fontes que deseja converter em curva, clique com o botão direito do mouse e selecione "convert to shape" ou "converter para forma".



# FECHAMENTO DE ARQUIVO

PRETO 10

4ª DICA  
USE SOMENTE  
NAS FONTES

4ª DICA



■ C: 100%, M: 100%, Y: 100%, K: 100%



# TEXTTO



■ C: 0%, M: 0%, Y: 0%, K: 100%



# TEXTTO

Lembre-se: Se quiser uma cor mais aproximada do preto na impressão, utilize: C: 25% M: 25% Y: 0% K: 100%







# FECHAMENTO DE ARQUIVO

5ª DICA  
NÃO USE PRETO COMPOSTO EM UMA ARTE

## 5ª DICA

Para que seu serviço não sofra alterações na impressão, nunca utilize preto composto (C: 100%, M: 100%, Y: 100%, K: 100%) em preenchimentos. Utilize somente o preto adotado pela gráfica para evitar problemas (C: 25%, M: 25%, Y: 0%, K: 100%).



■ C: 100%, M: 100%, Y: 100%, K: 100%



■ C: 25%, M: 25%, Y: 0%, K: 100%





# FECHAMENTO DE ARQUIVO

6ª DICA  
NÃO USE LETRAS  
MUITO PEQUENAS  
(CORPO INFERIOR A 6)

## 6ª DICA

Evite usar fontes com corpo inferior a "6". Pode haver entupimento de tinta nas letras, causando vários tipos de problemas para o material do seu cliente.



TEXTO

TEXTO



# FECHAMENTO DE ARQUIVO

7ª DICA  
NÃO PROMETA COR IDÊNTICA  
NA IMPRESSÃO PARA SEU CLIENTE



## 7ª DICA

Cada monitor possui uma calibragem, com isso as cores podem variar de monitor para monitor. Além disso, seu trabalho será rodado em uma grade cooperada e pode haver uma variação de mais ou menos 10% na cor do material.

## Diferenças entre monitores



## Grade cooperada





# FECHAMENTO DE ARQUIVO

8ª DICA  
SEMPRE CONVERTA IMAGENS E PREENCHIMENTOS EM CMYK

## 8ª DICA

Os preenchimentos e imagens devem ser convertidos em padrão CMYK 300DPI antes de enviar o arquivo. Se isso não for feito, seu trabalho pode sofrer alterações na cor ou até mesmo ser impresso incorretamente.

## Convertendo objetos em CMYK

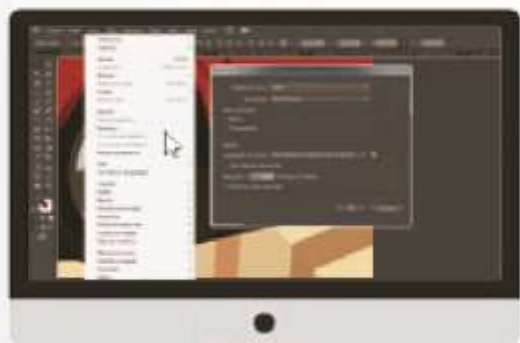

Adobe Illustrator



Corel Draw  
(Bitmaps>converter em Bitmap)



Adobe InDesign  
(Arquivo>configurar documento>propósito>imprimir)



OBS: No InDesign, quando você seleciona "imprimir", o programa já converte os objetos em CMYK.



# FECHAMENTO DE ARQUIVO

9ª DICA  
SEMPRE ENVIE UM JPG  
INFORMANDO O ACABAMENTO

## 9ª DICA

Cada um pode ver seu trabalho com um ponto de vista. Por esse motivo, explique da forma mais clara possível o acabamento que você deseja com uma imagem. Envie essa imagem sempre em um JPEG com até 50 kbytes.

## Acabamento desejado



## Imagem em JPG até 50kb

OBS: Envie todos os acabamentos adquiridos no mesmo JPG





# FECHAMENTO DE ARQUIVO

10ª DICA  
PEITE O MODELO DE PDF  
ADO PELA GRÁFICA:  
PDF X-1A

10ª DICA



\*Certifique-se que ao salvar o arquivo o mesmo esteja configurado como U.S Web Coated (SWOP2)



# FECHAMENTO DE ARQUIVO

11ª DICA  
EFEITOS E SOMBRAS  
NORMALMENTE CAUSAM  
PROBLEMAS

## 11ª DICA

Fique atento a sombras, degradês e imagens importadas em RGB. Os preenchimentos e imagens devem ser convertidos em um único bitmap de 300 DPI CMYK antes de enviar o arquivo. Realize essa ação para evitar alterações bruscas na cor e garantir uma impressão no seu material.



Sistema de cor RGB

----- Converter em  
CMYK ----->



Sistema de cor CMYK

## Convertendo nos seguintes programas



Corel Draw

(Bitmaps>converter em Bitmap>  
Cor CMYK(32bit)



Adobe Illustrator

(Objeto>rasterizar>  
modo de cores>CMYK)



Adobe InDesign

(Arquivo>configurar documento>  
propósito>imprimir)



OBS: No InDesign, quando você seleciona "imprimir", o programa já converte os objetos em CMYK.





# FECHAMENTO DE ARQUIVO

12ª DICA  
ORIENTAÇÕES PARA USO  
DE TONS DE CINZA

CRAB DESIGNER

## 12ª DICA

Em um trabalho 4x1, é necessário enviar o verso convertido em tons de cinza. Não use preto chapado 100% no arquivo.

Sistema de cor  
CMYK



FRENTE

Sistema de cor  
Tons de cinza



VERSO

## Convertendo nos seguintes programas



Corel Draw

(Bitmaps>converter em Bitmap> Cor CMYK(32bit)(Bitmaps>converter em Bitmap> Tons de Cinza)



Adobe Illustrator

(Objeto>rasterizar> modo de cores>Tons de Cinza)



Adobe InDesign

(Arquivo>Exportar> Saída>sGray)



OBS: No Indesign, você pode converter na tela de exportar o PDF: saída> Converte em destino> sGray.



# FECHAMENTO DE ARQUIVO

13ª DICA  
SERVIÇOS DE TAMANHO  
MENOR DO QUE O PADRÃO DA ZAP

## 13ª DICA

Quando seu serviço for menor que o tamanho padrão, siga o gabarito que se encontra no site da CRAB DESIGNER. Indique no arquivo a marcação do corte na 1ª página.

## Gabarito com marca de corte





# FECHAMENTO DE ARQUIVO

14ª DICA  
ENVIE SOMENTE  
UM PDF POR SERVIÇO

## 14ª DICA

Se o seu serviço é uma única arte com vários nomes, exporte cada um em um PDF diferente. Essa é uma exigência de nosso setor de CTP que realiza a montagem da grade automática.

## Exportando arquivos com vários nomes



OBS: Esse mandamento é válido para todos os produtos, exceto **crachá**, que pode ser enviado com mais de uma arte por PDF.



# FECHAMENTO DE ARQUIVO

15ª DICA  
FAÇA SEMPRE  
COM ATENÇÃO  
A REVISÃO DE SEU MATERIAL

## 15ª DICA

Devido ao curto prazo de produção, não é possível cancelar arquivos enviados. Por isso, confira atentamente seu trabalho antes de enviar para a produção. Essa é uma exigência de nosso software de CTP que realiza a montagem da grade automática.

## Confira a arte antes de enviar para produção



### ATENÇÃO!

A CRAB DESIGNER NÃO CANCELA ARQUIVOS  
JÁ ENVIADOS PARA PRODUÇÃO.  
CONFIRA BEM A ARTE ANTES DE ENVIAR.





# FECHAMENTO DE ARQUIVO

16ª DICA  
ARTES COM  
OCALIZADO

## 16ª DICA

Devido ao nosso processo de montagem automática, as artes para verniz localizado devem conter sempre o número correto de página, conforme no exemplo a seguir.

### 4 páginas: 4x0, 4x1 e/ou 4x4.

Grade verniz localizado frente e verso.



### 3 páginas: 4x1 e/ou 4x4.

Grade verniz localizado frente.

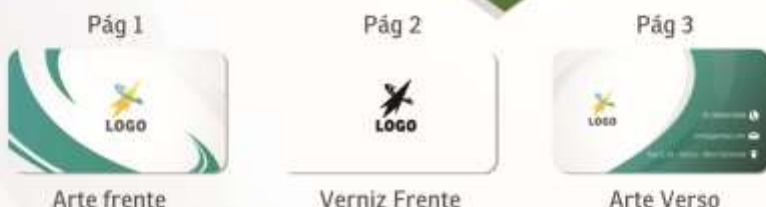

### 2 páginas: 4x0

Grade verniz localizado frente.



## ATENÇÃO!

NÃO RECOMENDAMOS APLICAÇÃO DO VERNIZ QUE CONTIVEREM:

- FONTES MENORES QUE CORPO 6;
- FIOS DE CONTORNO COM ESPESSURA MENOR 0.3 MILÍMETROS (INCLUSIVE FIO MÍNIMO);
- ÁREAS ONDE HOVERCORTE RETO OU ESPECIAL;
- ÁREAS CHAPADAS ACIMA DE 40% DO TAMANHO DO MATERIAL E/OU NAS EXTREMIDADES.

Utilize sempre **100% preto** ao criar a sua máscara de verniz (c=0% m=0% y=0% k=100%).



17ª DICA  
ENVIE SEMPRE O DESENHO  
DA FACA NO PDF



## 17ª DICA

O arquivo deverá conter sempre na última página o desenho da faca. A faca estará dentro da margem de segurança, conforme a orientação do gabarito. Faça sua arte ocupando toda a área do gabarito, para que não apareça um filete branco no seu material.

## Montagem correta do arquivo



Pg. 01

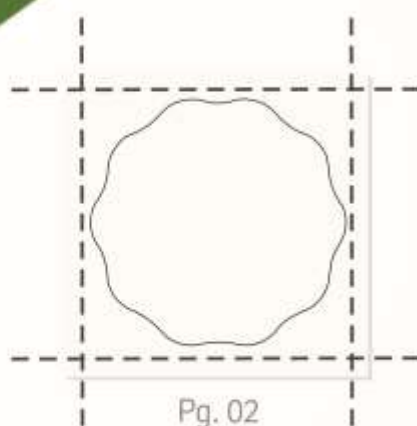

Pg. 02



Resultado final

## Montagem errada do gabarito



Pg. 01

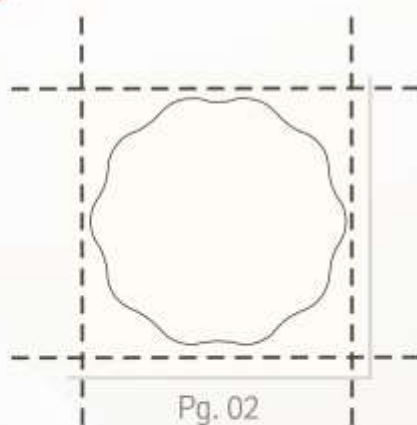

Pg. 02



Resultado final

Filete branco



# FECHAMENTO DE ARQUIVO

18ª DICA  
FIQUE ATENTO AOS  
FORMATOS DAS FACAS

## 18ª DICA

Não envie formato complexos de faca, com curvas acentuadas ou formas vazadas. Esse tipo de faca pode causar danos ao material. O desenho da faca deve ser simplificado, para um melhor resultado final do produto.

## Montagem correta da faca

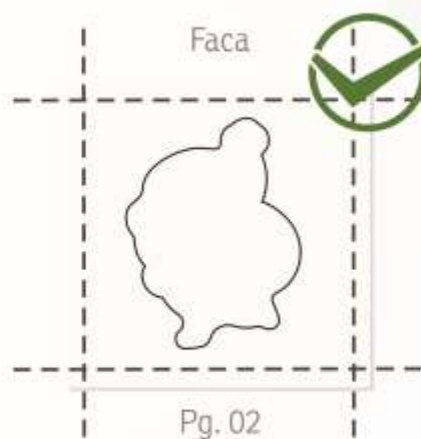
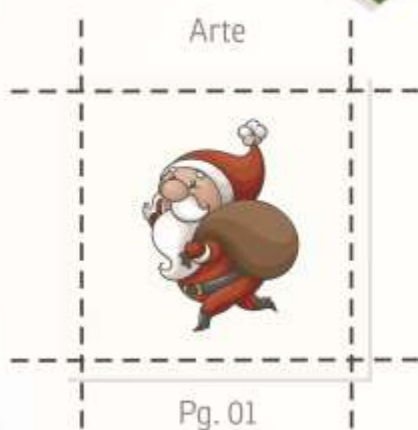

## Montagem errada da faca

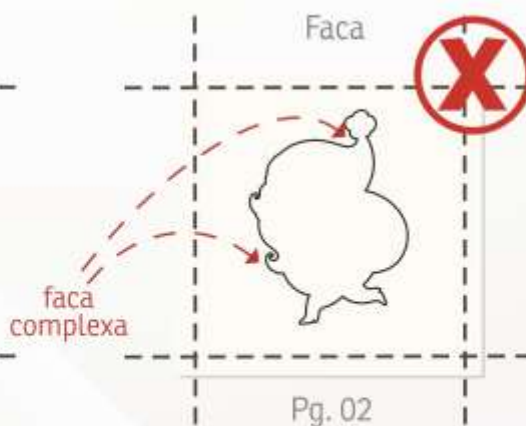
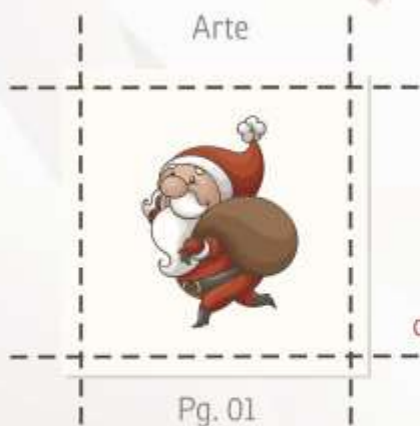



19ª DICA

Montagem tinta branca: Adesivo



Área reforçada com tinta branca



Área com transparência na impressão.

Montagem tinta branca: Capa de celular



Lembre-se que a máscara de tinta branca deverá ser enviada em vetor C: 0% M: 0% Y: 0% K: 100%



Área reforçada com tinta branca



Área com transparência na impressão.





# FECHAMENTO DE ARQUIVO

20ª DICA  
EVITE ENVIAR ARQUIVOS COM BORDAS, MOLDURAS E CONTORNOS

## 20ª DICA

Nós trabalhamos com grade cooperada. Ou seja, um material do lado do outro. No processo de corte, fazemos um corte reto e logo em seguida o refle. Por isso, evite enviar arquivos com bordas, molduras e contornos.



Quando fazemos esse corte que entra um milímetro de cada lado do material, caso esteja com uma borda ou moldura, pode ocorrer uma variação visível.



Pode parecer pouco, mas caso esteja com uma borda ou moldura, vai dar diferença no material. Podendo ficar com uma borda maior ou menor que a outra. **Por isso, o ideal é que nos envie arquivos sem bordas molduras ou qualquer tipo de contorno.**



# FECHAMENTO DE ARQUIVO

21ª DICA  
UTILIZANDO CORRETAMENTE A  
IMPRESSÃO SOBREPOSTA

## 21ª DICA

Em uma impressão de off-set as cores CMYK são impressas separadamente. Com isso, podem ocorrer **falhas no registro**, deixando uma **pequena margem branca**. Para evitar falhas como essa, ative a impressão sobreposta.



Sem falha  
no registro

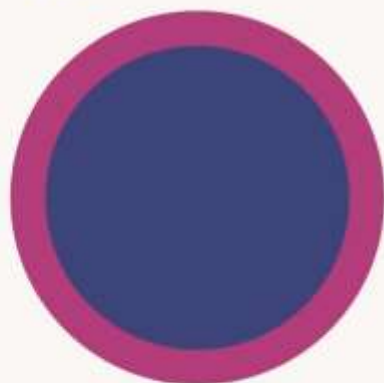

Com falha  
no registro

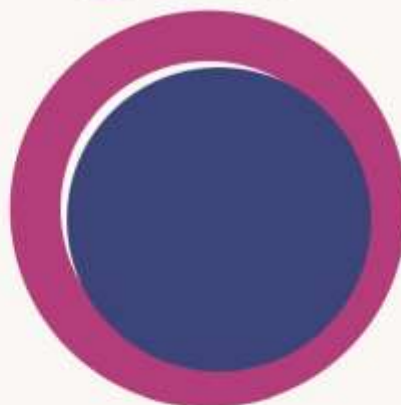

## Evite erros no Illustrator



### Illustrator

Na aba superior, selecione > janela/window > atributos/attributes > selecione os objetos > marque a opção overprint fill

## Evite erros no CorelDRAW



### CorelDRAW

Selecione os objetos que irão receber a impressão sobreposta > clique com o botão direito do mouse > selecione a opção "impressão sobreposta de preenchimento".

\*Para evitar resultados indesejados é importante lembrar que esta opção só deve ser aplicada quando tiver certeza do resultado final da impressão.



# FECHAMENTO DE ARQUIVO

22ª DICA  
ATENÇÃO AS ORIENTAÇÕES DOS  
ARQUIVOS COM DOBRAS

## 22ª DICA

Se o material for na horizontal (frente e verso) e tem acabamento de vinco ou dobra, também na horizontal, **será necessário deixar a orientação das artes "Pé com Cabeça"**. Acompanhe:

## Vai enviar um material com dobra ou vinco?



**Assista agora o passo a passo pelo Instagram!**

Acreditamos que com uma melhor visualização da orientação "pé com cabeça" você terá uma maior assertividade na hora de criar os seus materiais! :D





# FECHAMENTO DE ARQUIVO

23ª DICA  
RESTAURE A PALETA DE CORES  
CMYK DO COREL DRAW

## 23ª DICA

### Passo #1:

Abra o seu CorelDraw e clique na guia "Janelas".

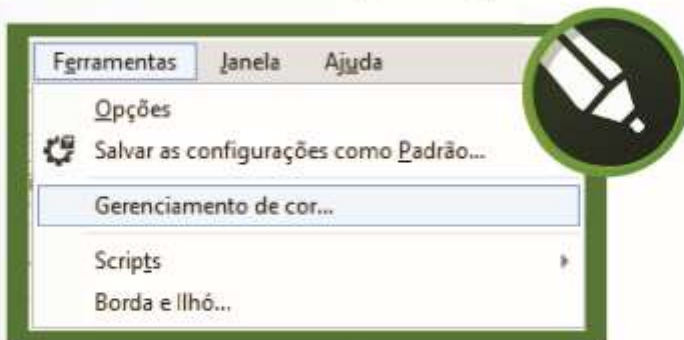

### Passo #2:

Em seguida vá até "Paletas de cores".

### Passo #3:

Para selecionar a paleta de cor CMYK, vá até "Paleta CMYK padrão" e clique nela.

### Dica Bônus:

Caso queira selecionar novamente a paleta de cores RGB, é só clicar em "paleta RGB padrão" na aba de paletas.

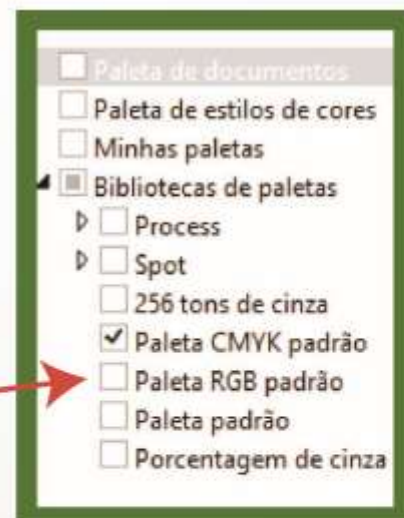
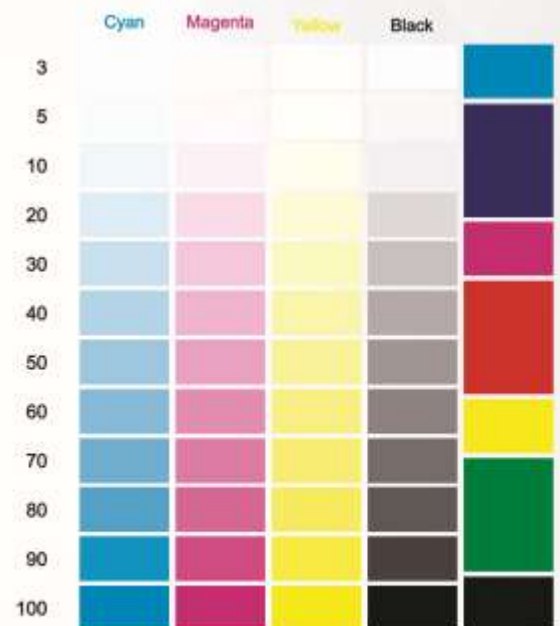



# FECHAMENTO DE ARQUIVO

DICA BÔNUS  
CORES  
PROBLEMÁTICAS

DICA BÔNUS



A solução é simples:

Para deixar o azul mais escuro basta apenas adicionar mais porcentagem na composição "K" que representa o preto. **Então teremos C:100%, M:80%, Y:0% e K:10%**

Para ter uma noção da diferença de tonalidade do impresso veja na imagem abaixo:



C:100% M:100%  
Y:0% e K:0%





C:100% M:80%  
Y:0% e K:10%



  79 99963-0610

 crab.designer

 @crab\_designer

 @crab.designer.grafica.online

 crabdesigner@gmail.com

 @CRAB-DESIGNER-GRAFICA-ONLINE

 www.crabdesigner-graficaonline.com.br



[www.crabdesigner-graficaonline.com.br](http://www.crabdesigner-graficaonline.com.br)

